

Magic
Comfort +

TYPE SUP 012DE

- Libretto d'uso e manutenzione
- User's and maintenance booklet
- Cahier des instruction pour le mode d'emploi et d'entretien
- Bedienungs- und Wartungsanleitung
- Gebruiks- en Onderhoudaanwijzing

 **Saeco** 

HOUSEHOLD USE ONLY

Congratulazioni!

Ci congratuliamo con Voi per l'acquisto di questa macchina per caffè espresso, di qualità superiore, e vi ringraziamo per la fiducia accordataci.

Prima di mettere in funzione la macchina, vi consigliamo di leggere attentamente le istruzioni per l'uso che vi spiegano come utilizzarla, pulirla e mantenerla in perfetta efficienza.

We congratulate for having bought this top-quality espresso machine and thank you for choosing Saeco.

Before operating the machine, we recommend to read the following instructions thoroughly which explain how to use, clean and maintain the machine.

Félicitations!

Nous vous félicitons de l'achat de cette machine pour café express de qualité supérieure et Vous remercions pour Votre préférence.

Avant de mettre la machine en marche, nous Vous recommandons de lire attentivement ces instructions d'emploi qui expliquent comment employer, nettoyer et conserver la machine en parfait état de fonctionnement.

Wir gratulieren Ihnen zum Kauf dieser Espressomaschine höchster Qualität und danken Ihnen für Ihr Vertrauen.

Vor der Inbetriebnahme der Maschine empfehlen wir diese Bedienungsanleitung sorgfältig durchzulesen, die Anweisungen über den Gebrauch, die Reinigung und die Pflege der Maschine gibt.

Gefeliciteerd !

Wij feliciteren u omdat u dit hoogstaand espresso-apparaat hebt gekozen en danken u voor het vertrouwen dat u in Saeco stelt.

Alvorens het toestel in werking te stellen, neem aandachtig dit instructieboekje door teneinde u vertrouwd te maken met het optimaal gebruik, onderhoud en bewaring van dit apparaat.

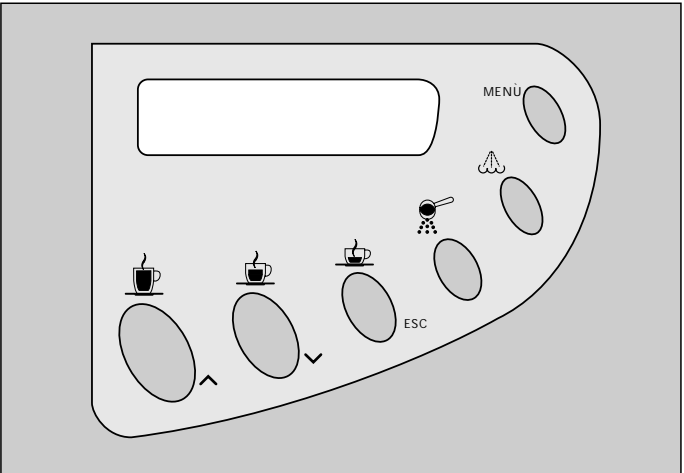
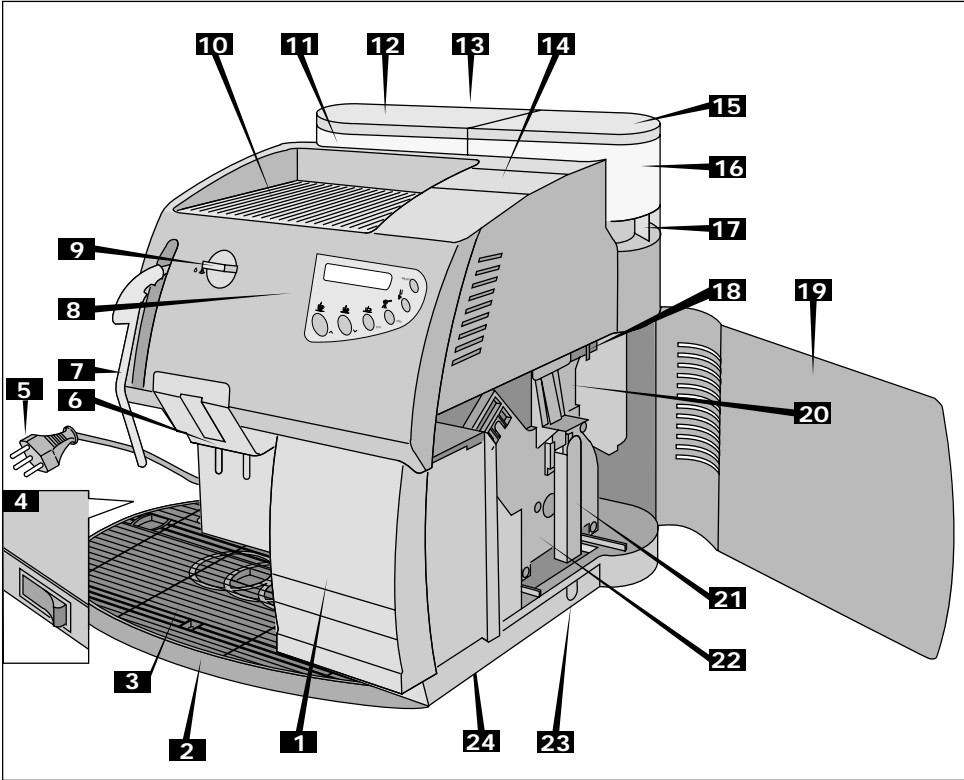

4

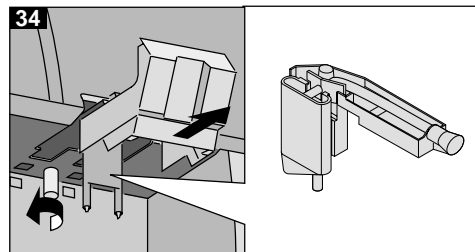
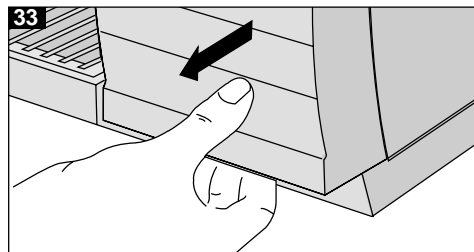
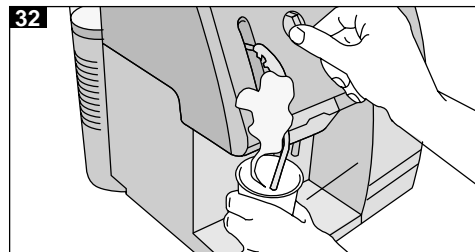
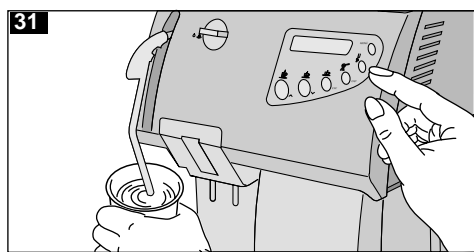
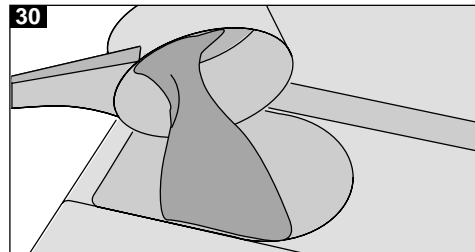
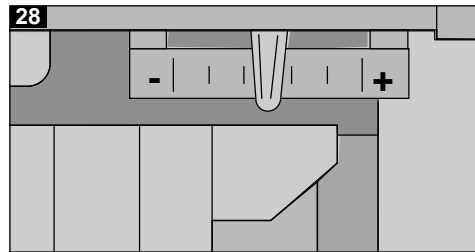
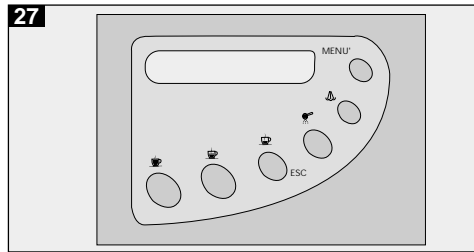
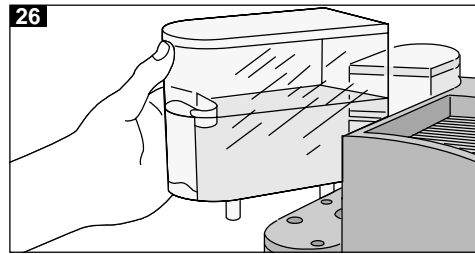
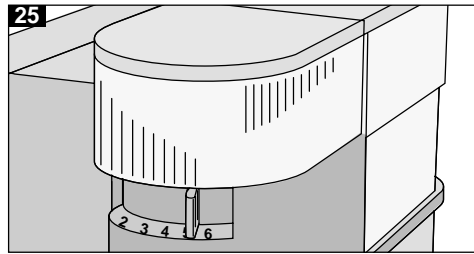

5

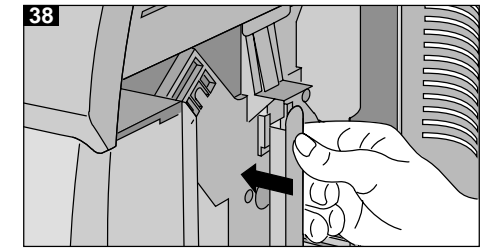
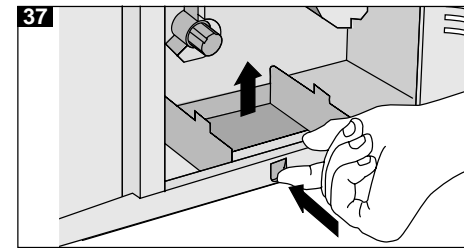
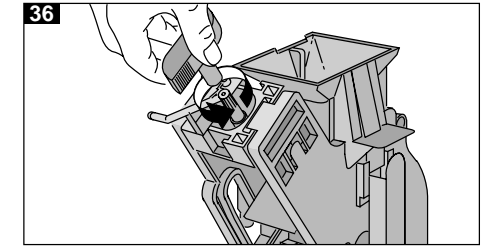
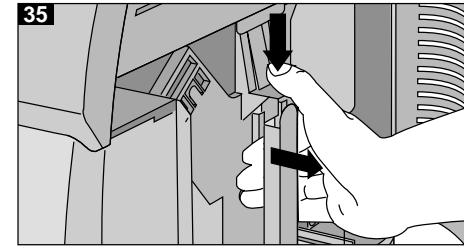

Einsatz der Betriebsanleitung

Diese Betriebsanleitung kann nicht jeden denkbaren Einsatz berücksichtigen. Für weitere Informationen oder bei Problemen, die in dieser Betriebsanleitung nicht oder nicht ausführlich genug behandelt werden, wenden Sie sich an autorisierte Fachleute.



Das Warndreieck kennzeichnet alle für die Sicherheit wichtigen Anweisungen. Befolgen Sie diese immer, andernfalls können schwere Verletzungen die Folge sein!

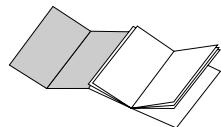

Die Abbildungen zum Text finden Sie auf den vorderen Umschlagseiten. Halten Sie diese zum Studium der Anleitung geöffnet.

Inhaltsverzeichnis

Seite

71	Technische Daten
73	Sicherheitsvorschriften
74	Übersicht der Bedienungs- und Geräteteile
74	Beschriftung Bedienungsfeld
75	Auspacken / Aufstellen
75	Stromanschluss
75	Inbetriebnahme und Bedienung
76	Entlüften

Bewahren Sie die Betriebsanleitung sorgfältig auf, und geben Sie diese allenfalls an Nachbenutzer weiter.

B

Mit Zahlen oder Buchstaben werden auf Abbildungen, Geräte- und Bedienungsteile verwiesen, wie hier z.B. für Bild B.

Seite

76	Programmieren der Kaffeemaschine
80	Dosierung Kaffee-Mahlmenge
80	Empfehlungen / Hinweise
82	Zubereitung
84	Eingebaute Sicherheitsvorrichtungen
84	Reinigung / Aufbewahrung / Wartung
88	Entsorgung
89	Störungen und deren Behebung

Nennspannung	Siehe Typenschild
Nennleistung Power	Siehe Typenschild
Abmessungen (Länge x Breite x Höhe)	ca. 450 x 330 x 395 mm
Gehäusematerial	Kunststoff ABS/Metall
Gewicht	ca. 1,3 kg
Kabellänge	ca. 1,2 m
System	Thermoblock Durchlauferhitzer mit Schwingkolbenpumpe
Temperatursteuerung	elektronisch
Mahlwerkeinstellung	Raster-Feineinstellung
Kaffeesaatzauswurf	automatisch
Pulvermengendosierung	Rastereinstellung
Tassenspeicherungen	0 – 250 ml ca.
Frischwasserbehälter	abnehmbar, transparent
Wassermengendosierung	elektronisch, stufenlos
Fassungsvermögen – Wassertank	ca. 2,4 l
– Bohnenbehälter	ca. 300 g Bohnen
Heisswasser- / Dampfdüse	schwenkbar, mit Verbrennungsschutz
Dampfentnahme	stufenlos regulierbar
Aufheizzeit	ca. 2 Minuten
Zubereitungszeit – Espresso	ca. 20 Sek./Tasse
– Kaffee	ca. 30 Sek./Tasse
– Heisswasser	ca. 60 Sek./Tasse
– Milch	ca. 60 – 90 Sek. Aufschäumen/Tasse
Überhitzungsschutz	vorhanden
Isolation	Schutzklasse I
Zertifikation	Siehe Typenschild
EN-Norm	EN 60335-2-15(96) · EN 60335-2-14(96) · EN 55014
Produkte-Garantie	gemäss beiliegendem Garantieschein

Zubehör (im Preis inbegriffen)

Messlöffel für zweite Kaffeesorte
Schlüssel für Brühgruppe
Reinigungspinsel
Streifen zur Prüfung des Wasserhärtegrades

Im Interesse der technischen Weiterentwicklung sind Konstruktions- oder Ausführungsänderungen am Gerät vorbehalten.

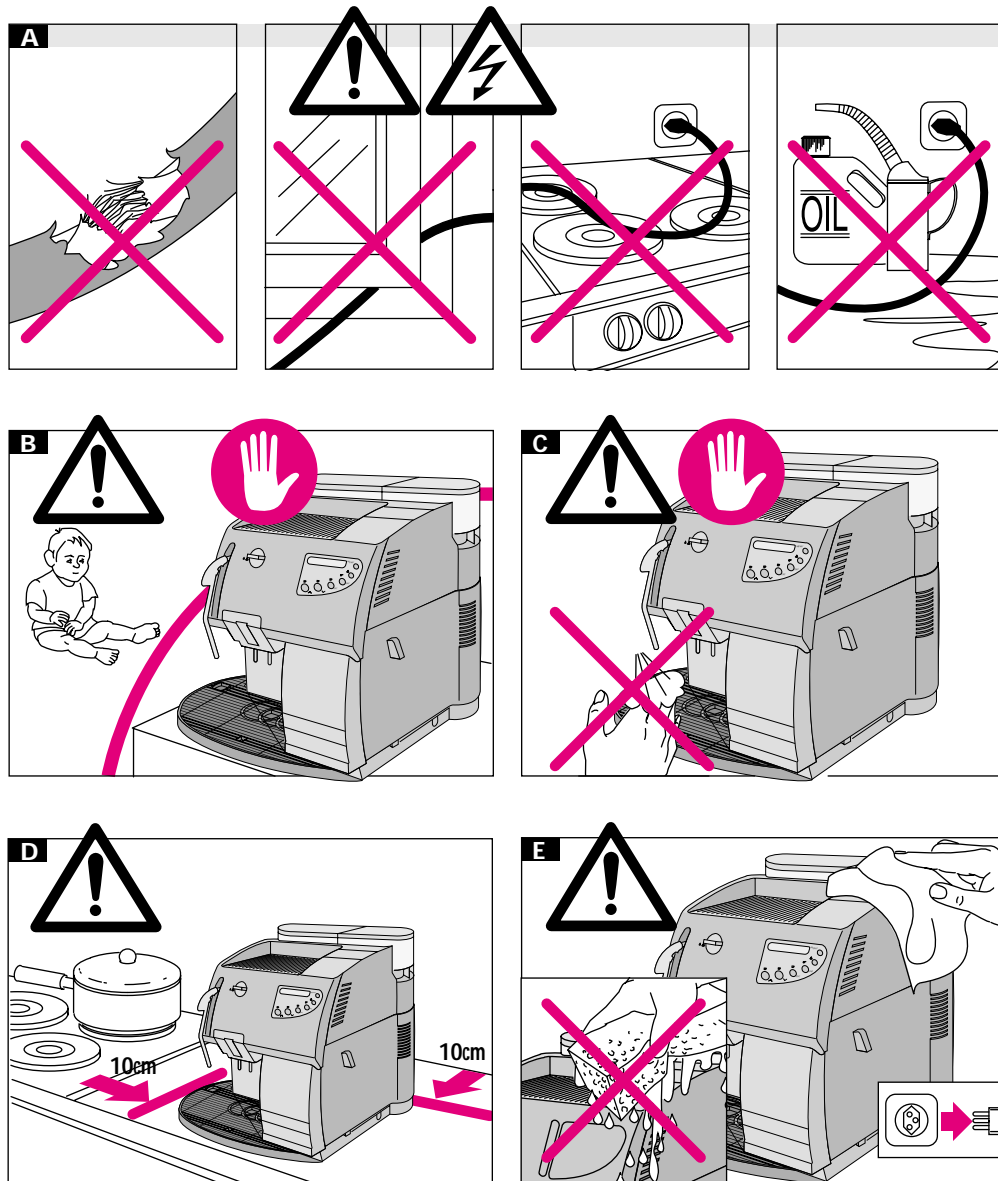
**Gefahr!**

Strom kann tödlich sein!
Stromführende Teile niemals in Verbindung mit Wasser bringen: Kurzschlussgefahr!
Heisser Dampf und heisses Wasser können Verbrennungen verursachen!
Niemals Dampf/Heisswasserstrahl auf Körperteile richten, Düse und Warmhalteplatte mit Vorsicht anfassen: Verbrennungsgefahr!

Bestimmungsgemässer Gebrauch

Die Kaffeemaschine ausschliesslich für die Zwecke einsetzen, für die sie bestimmt ist. Technische Abänderungen und jede missbräuchliche Verwendung sind wegen der damit verbundenen Gefahren strengstens verboten!

Nicht zugelassene Bediener

Personen, die mit der Betriebsanleitung nicht vertraut sind, Kinder sowie Personen unter Alkohol-, Drogen- oder Medikamenteneinfluss dürfen die Kaffeemaschine nicht oder nur unter Aufsicht bedienen.

Stromzuführung

Niemals unter Spannung stehende Teile berühren! Diese können einen elektrischen Schlag verursachen, der zu schweren Verletzungen oder sogar zum Tod führen kann. Die Kaffeemaschine nur an Wechselstrom anschliessen. Die Spannung muss mit dem Typenschild des Gerätes übereinstimmen.

**A
Netz kabel**

Niemals Gerät mit beschädigtem Netzkabel verwenden. Defekte Kabel und Stecker sofort durch autorisierte Fachleute ersetzen lassen. Netzkabel nicht über Ecken und scharfe Kanten ziehen oder einklemmen. Das Netzkabel nicht über heisse Gegenstände legen oder hängen sowie vor Öl schützen. Das Gerät niemals am Netzkabel tragen oder ziehen. Den Stecker niemals am Netzkabel oder mit nassen Händen aus der Steckdose ziehen. Netzkabel nicht von Tischen oder Regalen herunterhängen lassen.

**B
Schutz anderer Personen**

Achten Sie darauf, dass Kinder keine Gelegenheit erhalten, mit dem Gerät zu spielen. Kinder erkennen die Gefahren nicht, die im Zusammenhang mit

elektrischen Geräten entstehen können.

Standort

Stellen Sie die Kaffeemaschine an einem stand-sicheren Ort auf, damit niemand das Gerät umwerfen oder sich daran verletzen kann. Heisses Wasser könnte auslaufen oder heisser Dampf entweichen: Verbrennungsgefahr! Die Kaffeemaschine nicht im Freien oder in Umgebungen mit tiefen Temperaturen benutzen. Damit das Gehäuse nicht anschnilt, das Gerät nicht auf heisse Oberflächen oder in die Nähe von offenen Flammen abstellen.

**C
Verbrennungsgefahr**

Niemals Dampf/Heisswasserstrahl auf Körperteile richten. Keine heissen Oberflächen, wie z.B. Warmhalteplatte, berühren. Immer die entsprechenden Griffe oder Knöpfe benutzen. Düse nur am Verbrennungsschutz anfassen.

**D
Notwendiger Platz für die Aufstellung der Kaffeemaschine**

Um ein einwandfreies Funktionieren der Maschine zu gewährleisten, empfehlen wir Ihnen folgendes zu beachten:

Wählen Sie eine ebene Abstellfläche
 Wählen Sie einen genügend belüfteten Raum mit einer leicht zugänglichen Steckdose.
 Stellen Sie das Gerät in einem Mindestabstand von 100 mm von den umgebenden Wänden auf.

**E
Reinigung**

Bevor Sie die Kaffeemaschine reinigen, unbedingt zuerst ausschalten und dann den Netzstecker ziehen. Vor der Reinigung das Gerät abkühlen lassen. Das Gerät niemals ins Wasser tauchen! Das Eindringen in das Gerät mit irgendwelchen Gegenständen sowie das Öffnen des Gehäuses ist strengstens verboten.

Reparaturen / Wartung

Bei Störungen, defektem Gerät oder Verdacht auf Defekt, nach einem Sturz sofort Netzstecker ziehen. Niemals beschädigtes Gerät in Betrieb nehmen. Reparaturen dürfen nur durch autorisierte Fachleute ausgeführt werden. Bei unfachgerechten Reparaturen wird keine Haftung für eventuelle Schäden übernommen.

Im Falle eines Brandes benutzen Sie Kohlendioxid-Löschmittel (CO₂). Auf keinen Fall dürfen Wasser oder Pulverfeuerlöcher verwendet werden.

- | | |
|--|--|
| 1 Kaffeesatzbehälter | 13 Wasserstandanzeige |
| 2 Heisswasser-/Dampfdüse mit Abtropfschale | 14 Behälter für Kaffeepulver mit Deckel |
| 3 Abtropfstoff | 15 Deckel für Kaffeebohnenbehälter |
| 4 Netzschalter | 16 Kaffeebohnenbehälter |
| 5 Netzkabel | 17 Verstellhebel für Mahlfeinheit |
| 6 Kaffeeauslauf | 18 Einstellhebel Kaffeemenge |
| 7 Verbrennungsschutz | 19 Servicetüre |
| 8 Bedienungsfeld | 20 Einfülltrichter |
| 9 Drehknopf Heisswasser/Dampf | 21 Griff zur Montage bzw. Demontage der Brühgruppe |
| 10 Warmhalteplatte bzw. Abstellfläche für Tassen | 22 Brühgruppe |
| 11 Frischwasserbehälter | 23 Schublade für Kaffeepulverreste |
| 12 Deckel für Frischwasserbehälter | 24 Drehring |

Beschriftung Bedienungsfeld

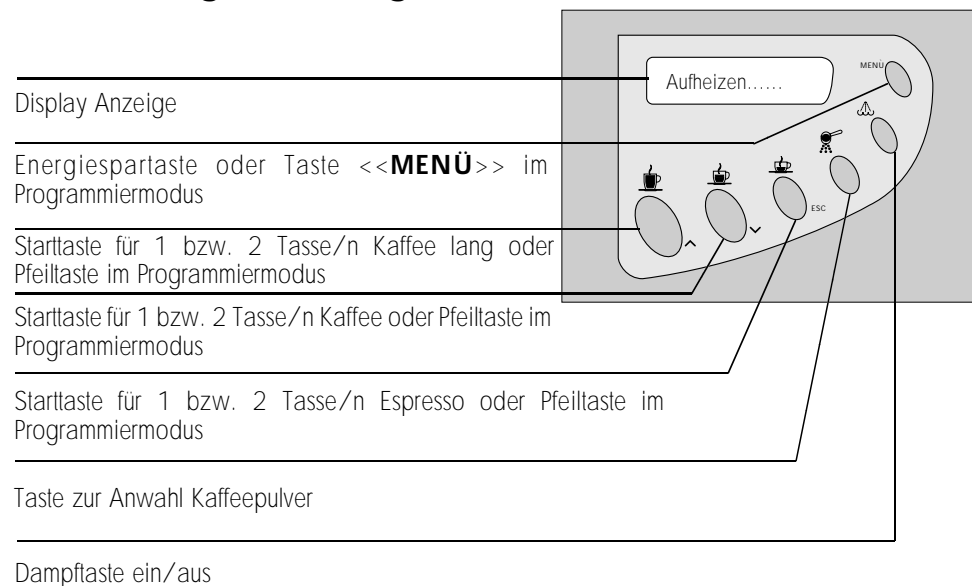

Auspacken/Aufstellen

Die Originalverpackung ist speziell robust gestaltet für eine bedenkenlose Spedition mit der Post. Bewahren Sie die Verpackung für den Service auf.

Beachten Sie beim Aufstellen der Kaffeemaschine folgende Sicherheitshinweise:



Stellen Sie das Gerät an einem standsicheren Ort auf.



Achten Sie darauf, dass Kinder keine Gelegenheit erhalten, mit dem Gerät zu spielen.



Gerät nie auf heiße Oberflächen oder in die Nähe von offenen Flammen abstellen.

Benutzen Sie die Kaffeemaschine möglichst immer mit dem Drehring (24). Achten Sie bei der Montage darauf, dass der Drehring an der vorgesehenen Stelle auf der Geräteunterseite einrastet. Die Kaffeemaschine ist betriebsbereit.

Stromanschluss



Bitte beachten Sie, dass unsachgemässer Umgang mit Strom tödlich sein kann.

Die Kaffeemaschine nur an Wechselstrom anschliessen. Die Spannung muss mit den Daten auf dem Typenschild übereinstimmen.



Niemals ein defektes Netzkabel verwenden.

Defekte Kabel und Stecker müssen durch autorisierte Fachleute sofort ersetzt werden.



Verwenden Sie nur dann ein Verlängerungskabel, wenn Sie sich zuvor von dessen einwandfreiem Zustand überzeugt haben. Das Verlängerungskabel muss mit einem Mindest-Querschnitt von 1 mm² und einem dreipoligen Schutzkontaktstecker ausgerüstet sein.

Inbetriebnahme und Bedienung



Gefahr!

Strom kann tödlich sein! Stromführende Teile niemals in Verbindung mit Wasser bringen: Kurzschlussgefahr! Heisser Dampf und heisses Wasser können Verbrennungen verursachen! Niemals Dampf/Heisswasserstrahl auf Körperteile richten, Düse und Warmhalteplatte mit Vorsicht anfassen: Verbrennungsgefahr! Bitte halten Sie die auf Seite 73 aufgeführten Sicherheitsvorschriften für Ihre Sicherheit und für die Sicherheit Dritter strikt ein.



Das Gerät nie ohne Wasser und ohne Kaffeebohnen in Betrieb nehmen.

Messlöffel für das Kaffeepulver, Reinigungspinsel und Schlüssel für Brühgruppe aus dem Kaffeesatzbehälter (1) herausnehmen und an einem Ort für den Gebrauch sinnvoll verstauen.

Ziehen Sie das Netzkabel (5) hinten am Gerät auf die benötigte Länge heraus.

25

Der Kaffeebohnenbehälter (16) ist mit zwei

Schrauben arretiert. Deckel (15) entfernen, frische Kaffeebohnen (ca. 300 g) einfüllen und Deckel wieder auf Kaffeebohnenbehälter aufsetzen. Mahlgrad mit dem Verstellhebel (17) auf Nummer "5" auf der Mahlfeinheitsskala einstellen.



Der Kaffeebohnenbehälter darf nur mit Kaffeebohnen gefüllt werden. Gemahlener Kaffee oder andere Stoffe verursachen Geräteschäden!

Vor dem Einfüllen der Kaffeebohnen kontrollieren, ob der Behälter für das Kaffeepulver geschlossen ist, damit nicht versehentlich Kaffeebohnen hineingeraten: Geräteschaden!

26

Frischwasserbehälter (11) abnehmen, Deckel (12) entfernen und Behälter mit Kaltwasser füllen, ca. 2,4 l. Das Auslaufen des Wassers wird durch ein Ventil am Boden des Behälters verhindert.

Bevor der Wasserbehälter eingesetzt wird, überprüfen Sie, ob der Bohnenbehälterdeckel aufgesetzt ist.

Den Frischwasserbehälter wieder einsetzen. Nach dem Wiedereinsetzen des Behälters nochmals einen leichten Druck auf den Behälter geben, um das Ventil einzurasten. Das Ventil öffnet sich somit automatisch. Den Deckel auf den Behälter setzen.



Die max. Wasserfüllmenge nicht überschreiten.



Immer kaltes Wasser eingiessen. Warmes oder heisses Wasser, oder andere Flüssigkeiten können das Gerät beschädigen.



Das Gerät nie ohne Wasser betreiben. Vor jeder Benutzung sicherstellen, dass genügend Wasser

im Tank ist.

Den Netzstecker in die Steckdose stecken und den Netzschalter drücken. Auf dem Display erscheint

"Aufheizen..... "

Falls auf dem Display

"Standby "

erscheint, schalten Sie durch Drücken der Taste "MENÜ" den Energiespar-Modus aus.

Entlüften

Die Dampf-/Heisswasserdüse (7) auf die Abtropfschale (2) richten. Eine Tasse oder ein Gefäss unter die Dampf-/Heisswasserdüse stellen und den Drehknopf für Dampf/Heisswasser (9) entgegen dem Uhrzeigersinn öffnen. Die Pumpe läuft automatisch an. Warten Sie, bis das Wasser mit einem ruhigen Strahl ausströmt. Danach Drehknopf wieder schliessen. Das Gerät ist jetzt entlüftet und betriebsbereit. Auf dem Display erscheint

"Produkt wählen "

"Betriebsbereit "

Wichtig: Es empfiehlt sich, vor der ersten Inbetriebnahme, bei längerem Nichtgebrauch oder wenn der Frischwasserbehälter vollständig entleert wurde, die Kaffeemaschine zu entlüften. Ebenfalls wenn eine Störung der Pumpe auftritt, erscheint auf dem Display

"Entlüften "

Programmieren der Kaffeemaschine

27

Um in den Programmiermodus zu gelangen, muß bei eingeschalteter Maschine die Taste

MENÜ gedrückt und solange gehalten werden, bis auf dem Display die ersten beiden Zeilen des Programmiermodus erscheinen:

"Standby "

Am Ende der Zeile erscheint ein blinkender Stern. Dieser kann mit den Pfeiltasten (Kaffee lang und Kaffee) nach unten und wieder nach oben bewegt werden.

Nacheinander erscheinen folgende Punkte auf dem Display:

Standby	Vorbrühen
Spülen	Vormahlen
Sprache	Prog. Heissw.
Wasserhärte	Total Kaffee
Wärmeplatte	Entkalken
Temp. Kaf. lang	Kalkanzeige
Temp. Kaffee	Timer
Temp. Espresso	Reinig. zyklus

Zum Verlassen des Menüs die Taste **ESC** (Kaffee Espresso) drücken. Die Maschine befindet sich nun wieder im normalen Modus.

Anwahl der einzelnen Menüpunkte

Mit den Pfeiltasten $\wedge \vee$ den gewünschten Programm-Punkt anwählen. Mit der Taste **MENÜ** den entsprechenden Punkt aktivieren. Nun wieder mit den Pfeiltasten $\wedge \vee$ die gewünschte Einstellung anwählen und mit der Taste **MENÜ** speichern.

Energiesparmodus

Mittels der Tasten $\wedge \vee$ den Stern auf den Menüpunkt *Standby* bewegen und die Taste **MENÜ** betätigen. Die Maschine befindet sich jetzt im Energiesparmodus. Um zum normalen Funktionsmodus zurückzukehren, erneut die Taste **MENÜ** drücken.

Spülfunktion

Ist die Spülfunktion aktiviert, beginnt die Kaffeemaschine automatisch, die mit der Ausgabe des Kaffees verbundenen Teile mit Wasser zu spülen, sobald sie nach einer Betriebspause wieder eingeschaltet wird.

Mittels der Tasten $\wedge \vee$ den Stern auf den Menüpunkt *Spülen* bewegen. Zur Aktivierung des Menüpunktes die Taste **MENÜ** verwenden.

Auf dem Display erscheint:

"Spülen "

"Ein "

Mittels der Tasten $\wedge \vee$ können die eingestellten Werte verändert werden: **ein, aus.**

Sprache wählen

Mittels der Tasten $\wedge \vee$ den Stern auf den Menüpunkt *Sprache* bewegen. Zur Aktivierung des Menüpunktes die Taste **MENÜ** verwenden. Auf dem Display erscheint:

"Sprache "

"Deutsch "

Mit den Tasten kann der Wert verändert werden: italiano, français, Deutsch, português, español, english.

Wasserhärte einstellen

Um die richtige Wasserhärte einzustellen, müssen Sie zuerst mit dem mitgelieferten Teststreifen das Wasser untersuchen: Tauchen Sie den Streifen kurz (1 Sekunde) ins Wasser ein. Schütteln Sie das Wasser leicht ab. Nach einer Minute können Sie das Testresultat ablesen.

Mittels der Tasten $\wedge \vee$ den Stern auf den Menüpunkt *Wasserhärte* bewegen. Zur Aktivierung des Menüpunktes die Taste **MENÜ**

verwenden.
Auf dem Display erscheint:

"Wasserhärte " "
"Härte 1 " "

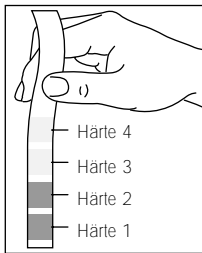

Mit den Tasten kann der Wert verändert werden: Härte 1 (sehr weich), Härte 2 (weich), Härte 3 (mittel), Härte 4 (hart).

Wärmeplatte einstellen

Mittels der Tasten $\wedge \vee$ den Stern auf den Menüpunkt *Wärmeplatte* bewegen. Zur Aktivierung des Menüpunktes die Taste **MENÜ** verwenden.

Auf dem Display erscheint:

"Wärmeplatte " "
"Ein " "

Mit den Tasten kann der Wert verändert werden: Aus, Ein.

Temperatur wählen

Mit den Tasten $\wedge \vee$ den Stern auf den Menüpunkt **Temp. Kaf. lang, Temp. Kaf. oder Temp. Espresso** bewegen. Mit der Taste **ENT** den Punkt aktivieren. Auf dem Display erscheint:

"Temp. Kaf. long " "
"mittel " "

"Temp. Kaffe " "
"mittel " "

"Temp. Espresso " "
"mittel " "

Mit den Tasten $\wedge \vee$ kann der Wert verändert werden: **minimum, tief, mittel, hoch, maximum.**

Vorbrühen einschalten

Nachdem der Kaffee benetzt wurde, wird die Pumpe kurz abgestellt. Anschliessend wird der Brühzyklus weitergeführt.

Mittels der Tasten $\wedge \vee$ den Stern auf den Menüpunkt *Vorbrühen* bewegen. Zur Aktivierung des Menüpunktes die Taste **MENÜ** verwenden. Auf dem Display erscheint:

"Vorbrühen " "
"Ein " "

Mit den Tasten kann der Wert verändert werden: Aus, Ein, lang.

Vormahlen einschalten

Auf diese Weise wird jeweils nach unmittelbarem Leeren des Dosierers wieder ein Mahlvorgang ausgelöst. Im Dosierer ist immer sofort eine gemahlene Portion bereit. Damit kann im semi-professionellen Bereich Zeit eingespart werden.

Mittels der Tasten $\wedge \vee$ den Stern auf den Menüpunkt *Vormahlen* bewegen. Zur Aktivierung des Menüpunktes die Taste **MENÜ** verwenden. Auf dem Display erscheint:

"Vormahlen " "
"Aus " "

Mit den Tasten kann der Wert verändert werden: Aus, Ein.

Heisswasser-Programmierung ein- und ausschalten

Mit den Tasten $\wedge \vee$ den Stern auf den

Menupunkt **Prog. Heisswasser** bewegen und mit der Taste **MENÜ** aktivieren.

Auf dem Display erscheint:

"Prog. Heissw. " "
"Ein " "

Mit den Tasten $\wedge \vee$ kann der Wert verändert werden: **Ein, Aus**

Ist die Programmierung eingeschaltet, wird die programmierte Menge gefördert. Ist die Programmierung ausgeschaltet, wird solange Heisswasser gefördert, bis der Benutzer die Heisswasserabgabe wieder ausschaltet.

Die Heisswassermenge kann nur programmiert werden, wenn die Programmierung eingeschaltet ist.

Total Kaffee

Mittels der Tasten $\wedge \vee$ den Stern auf den Menüpunkt *Total Kaffee* bewegen. Zur Aktivierung des Menüpunktes die Taste **MENÜ** verwenden. Auf dem Display erscheint:

"Total Kaffee " "
" " "XXX" "

Und die Anzahl der gebrühten Kaffees. Dieser Wert kann nicht verändert werden. Menüpunkt mit Taste **MENÜ** verlassen.

Entkalken

Mittels der Tasten $\wedge \vee$ den Stern auf den Menüpunkt *Entkalken* bewegen. Zur Aktivierung des Menüpunktes die Taste **MENÜ** verwenden. Auf dem Display erscheint:

"Entkalken " "

Durchführen der Entkalkung siehe Seite 86.

Kalkanzeige

Zuerst mit den Pfeiltasten $\wedge \vee$ den Programmpunkt "Kalkanzeige" anwählen und mit der **MENÜ** Taste aktivieren; es erscheint alternierend

"Wassermenge " "
"nicht erreicht " "

und

"Restmenge " "
"Liter " "XXX" "

Diese Anzeige erscheint, falls Sie diesen Menüpunkt anwählen, bevor auf dem Display **ENTKALKEN** erscheint.

Durch Drücken der **ESC** Taste gelangt man ins Programmiermenu zurück, durch Drücken der Menutaste hingegen kann die Restwassermenge auf 0 zurückgestellt werden (wenn z. Bsp. Arbeiten am Gerät ausgeführt werden sollen). Auf dem Display erscheint:

"Kalkanz. Rückst " "
"Ja " "

Mit den Pfeiltasten $\wedge \vee$ wählen Sie Ja oder Nein an und bestätigen entsprechend mit der Menu Taste. Die Kalkanzeige ist wieder auf 0 zurückgestellt.

Timer

Mit dieser Funktion können Sie bestimmen, ob sich das Gerät nach einer bestimmten Zeit selbständig ausschalten soll. Die Einstellmöglichkeit ist in Schritten von 1/4 h bis 12 h möglich. Gemessen wird die Zeit ab dem letzten Produktbezug. Wird nach einer Weile erneut ein Produkt bezogen, beginnt der Zählvorgang wieder am Anfang. Wenn der Wert auf 0:00 gesetzt ist, wird die Funktion nicht ausgeführt.

Mittels der Tasten $\wedge \vee$ den Stern auf den

Menüpunkt *Timer* bewegen. Zur Aktivierung des Menüpunktes die Taste **MENÜ** verwenden. Auf dem Display erscheint:

"Gerät aus "
"nach: 0:00"

Mit den Tasten die gewünschte Zeit einstellen. Mit der Taste ENT speichern.

Wenn die eingestellte Zeit abgelaufen ist, erscheint auf dem Display:

"Standby.... "

und das Gerät schaltet sich aus. Es kann mit der **MENÜ**-Taste bei Bedarf wieder eingeschaltet werden.

Reinigungszyklus

Die Kaffeemaschine verfügt über ein Reinigungsprogramm, welches eine Ergänzung zur normalen täglichen und wöchentlichen Reinigung ist. Das Programm ermöglicht eine Entfernung des Kaffeefettes an sonst nicht zugänglichen Stellen und bietet somit bei regelmässiger Anwendung Gewähr für einen ungetrübten Kaffeegenuss. Je nach Gebrauch der Kaffeemaschine empfehlen wir eine Anwendung monatlich oder spätestens nach 250 Tassen. Das Reinigungsprogramm dauert ca. 5 Minuten. Das Programm führt vier Reinigungszyklen inkl. Frischwasserspülung durch. Dazwischen erfolgt jeweils eine kleine Pause, ca. 40 Sekunden.



Der Reinigungszyklus darf niemals unterbrochen werden.

Wichtig: Vor Inbetriebnahme des Reinigungsprogramms unbedingt zuerst den Wassertank ganz füllen und einen grösseren Behälter (mind. 1Liter Inhalt) unter den Kaffeeauslauf stellen (der Kaffeeauslauf ist höhenverstellbar oder kann zur separaten Reinigung auch entfernt werden.). Bei der

Reinigung werden ca. 1 Liter Wasser (inkl. Frischwasserspülung) benötigt. Den Auffangbehälter gegebenenfalls zwischendurch leeren.

Mittels der Tasten   den Stern auf den Menüpunkt <<**Reinigungszyklus**>> bewegen. Zur Aktivierung des Menüpunktes die Taste **ENT** verwenden. Auf dem Display erscheint:

"Reinigungszyklus "

Mit dieser Funktion wird eine Wasserreinigung aller mit der Ausgabe des Kaffees verbundenen Teile ausgelöst. Nach Beendigung des Reinigungszyklus erscheint auf dem Display:

"Produkt wählen "
"Betriebsbereit "

Dosierung Kaffee-Mahlmenge

28

Mit dem Einstellhebel (18) können Sie zusätzlich die Kaffeemenge von 6 bis 9 Gramm wählen. Stellen Sie den Einstellhebel (18) auf die gewünschte Position.

Empfehlungen / Hinweise

Probelauf

Aus hygienischen Gründen empfiehlt es sich, auch nach längerer Unterbrechung, das System durchzuspülen.

Siehe Reinigungszyklus.

Tassen vorwärmen

Sie können die Tassen vorwärmen, indem Sie die Tassen auf die Warmhalteplatte stellen.

Kontrollanzeige Temperatur

Beim Einschalten des Gerätes leuchtet die

Anzeige

"Aufheizen..... "

Sobald die nötige Betriebstemperatur erreicht ist, wechselt das Display auf

"Produkt wählen "
"Betriebsbereit "

Kontrollanzeige Leerstand Kaffeebohnenbehälter

"Bohnenbeh. leer "
"Betriebsbereit "

Das Mahlwerk stellt ab. Kaffeebohnen nachfüllen und Zyklus neu starten.

Kontrollanzeige Leerstand Frischwasserbehälter

"Wassert. füllen "

Bei Wassermangel stellt das Programm automatisch ab. Wasser auffüllen und Zyklus neu starten.

Kontrollanzeige Kaffeesatzbehälter

"Satzbeh. leeren "
"Betriebsbereit "

Diese Anzeige leuchtet, wenn sich im Kaffeesatzbehälter 30 Kaffeesatzkuchen befinden. Es erfolgt keine Sperrung der Maschine. Den Behälter herausziehen und leeren.

Mahlung

Sollte der Kaffee zu schnell (zu grobe Mahlung) oder zu langsam (zu feine Mahlung) in die Tasse

fließen, so ist das Mahlwerk falsch eingestellt und muss entsprechend korrigiert werden:

Empfohlener Mahlgrad: Position 5
Zu grobe Mahlung = Korrektur auf eine tiefere Zahl (z.B. von 5 auf 3)
Zu feine Mahlung = Korrektur auf eine höhere Zahl (z.B. von 5 auf 7).



Feinheitsgrad am Mahlwerk nur bei laufendem Mahlwerk verstellen, da sonst das Mahlwerk Schaden nehmen kann. Vermeiden Sie nach Möglichkeit extreme Einstellungen, z.B. Position 1, probieren Sie lieber zuerst eine andere Kaffeesorte aus. Nicht jeder Kaffee eignet sich.

Kaffee

Achten Sie auf frischen Kaffee und verwenden Sie eine dunkle Röstung. Um einen starken und würzigen Espresso zu erhalten, nur speziell für Espressomaschinen geeignete Kaffeemischungen und kleine dickwandige Espresso-Tassen verwenden. Frischer Kaffee wird am besten kühl und luftdicht verschlossen aufbewahrt. Er lässt sich auch tiefrieren und direkt in gekühltem oder gefrorenem Zustand mahlen.

Wasserqualität

Für die Zubereitung eines bekömmlichen Kaffees ist nebst der Kaffeesorte, der richtigen Mahlung, der Wassertemperatur, speziell auch die Wasserqualität entscheidend. Wir empfehlen Ihnen die Verwendung eines Entkalkers. Damit werden dem Wasser neben dem Kalk auch vorhandene unangenehme Geschmacksstoffe und organische Verunreinigungen entnommen. Zudem schont der Entkalker durch die teilweise Kalkentnahme auch das Heizsystem der Kaffeemaschine und verlängert damit die Lebensdauer Ihres Gerätes. Leeren Sie den Frischwasserbehälter täglich und füllen Sie ihn mit frischem Wasser wieder auf.

Betriebszeit

Die Kaffeemaschine kann ohne weiteres den ganzen Tag eingeschaltet bleiben. Wir empfehlen Ihnen jedoch, das Gerät nach Gebrauch in den Energiesparmodus zu schalten. Drücken Sie die "Standby"-Taste. Durch die Programmierung des Timers erfolgt dies automatisch. Siehe Seite 71. Bei längerem Nichtgebrauch (z.B. über Nacht) sollte das Gerät mit dem Netzschalter (4) abgeschaltet werden.

Gerät ausschalten

Gerät erst ausschalten, wenn die automatische Kaffeezubereitung vollständig beendet ist.

Zubereitung

Dosierung Tassenfüllmenge

Bei diesem Gerät können Sie die gewünschte Kaffeemenge genau auf Ihre Tassen abstimmen.

Mit den drei Starttasten    wird die gewünschte Menge gewählt. Auf dem Display erscheint die entsprechende Anzeige.

Änderung der Tassen-Dosierung

Um die Tassengröße zu programmieren wird die entsprechende Starttaste gedrückt und während des gesamten Ablaufs gehalten. Sie wird erst losgelassen, wenn die gewünschte Menge Kaffee in der Tasse ist (max. 250 ml ca.).

Auf der Anzeige erscheint:

"1 Espresso "
"Mengenprogram.  "

sobald die Maschine in die Mengenprogrammierung umschaltet.

Achtung! Falls das Vorbrühen aktiviert ist, wird es ebenfalls ausgeführt.

Doppelte Kaffeeportionen

bzw. 2 Tassen

Ein zweiter Kaffee kann gestartet werden durch erneutes Drücken einer der drei Starttasten. Dabei spielt es keine Rolle mit welcher. Das zuerst gewählte Produkt wird verdoppelt. Dies kann gemacht werden, bis der Auslauf des 1. Produktes begonnen hat.

Bohnenkaffee

29

Diese Kaffeemaschine mahlt für jede Tasse Kaffee eine frische Portion, bei zwei Tassen also auch zwei Portionen und zwar hinter-einander. Dies ist eine wichtige Voraussetzung für eine optimale Kaffeequalität.



Vor jedem Gebrauch prüfen, ob das Dampf-/Heisswasserventil zuge dreht ist.

Stellen Sie den gewünschten Mahlgrad ein: empfohlener Mittelwert Position 5.



Der Mahlgrad darf nur bei laufendem Mahlwerk verstellt werden, da sonst das Mahlwerk Schaden nehmen kann.

Je nach Verwendung eine oder zwei vorher erwärmte Tassen auf den Abtropfrost (3) unter den Kaffeeauslauf (6) stellen. Drücken Sie die entsprechende Starttaste. Die Maschine gibt jetzt den gewählten Kaffee automatisch aus.

Durch Drücken irgendeiner Taste (ausser Standby) kann der Brühzyklus unterbrochen werden, wenn beispielsweise eine zu hohe Wassermenge eingestellt wurde. Wenn bei 2 Kaffees während dem ersten Produkt abgebrochen wird, erfolgt kein Brühen des zweiten Kaffees.

Pulverkaffee



Beachten Sie, dass nur gemahlener Kaffee

(mittelfeine Mahlung) verwendet werden darf. Niemals ganze Bohnen oder löslichen Kaffee verwenden!



Gemahlener Kaffee erst kurz vor der Zubereitung in den Behälter einfüllen. Gemahlener Kaffee altert schnell und verliert an Qualität.

30

Mit dem mitgelieferten Messlöffel den gemahlener Kaffee in den Behälter (14) einfüllen

Es darf nur ein gestrichener Messlöffel eingefüllt werden.

Nun auf die Taste zur Anwahl Kaffeepulver und zusätzlich die entsprechende Starttaste (Kaffee lang, Kaffee normal, Espresso) drücken. Es kann kein zweiter Kaffee gestartet werden.

Durch Drücken irgendeiner Taste (ausser Standby) kann der Kaffeepulvervorgang unterbrochen werden, wenn beispielsweise eine zu hohe Wassermenge eingestellt wurde.

Heisswasser

Der Heisswasserbetrieb ist vom Kaffeesystem getrennt und garantiert somit geschmacksneutrales heisses Wasser für Tee, Bouillon usw.

Beim Betätigen der Taste für warmes Wasser erscheint auf dem Display die folgende Mitteilung:

"Heisswasser "

Ist bei der Heisswasserabgabe die Heisswasserprogrammierung eingeschaltet, wird die programmierte Menge gefördert, sonst wird solange Heisswasser abgegeben, bis durch nochmaliges Drücken der Heisswassertaste die Abgabe ausgeschaltet

wird. Wird nur Heisswasser bezogen. Um die Heisswassermenge zu programmieren, wird die Heisswassertaste gedrückt und gehalten bis die gewünschte Menge gefördert wurde, wird durch Loslassen der Heisswassertaste die Abgabe gestoppt und die geförderte Menge gespeichert.

Achtung:
Die Heisswassermenge kann nur programmiert werden, wenn die Heisswasserprogrammierung im Programmiermenu eingeschaltet ist (Siehe Seite 80).

Während der Programmierung erscheint auf der Anzeige:

"Heisswasser "
"Mengenprogram. "

31

Glas oder Tasse direkt unter die Dampf-/Heisswasserdüse (7) stellen und die Heisswassertaste drücken. Das Heisswasser fliesst nun automatisch aus.

Dampf

Für die Erhitzung von Milch oder anderen Getränken.



Die Dampf-/Heisswasserdüse nach Gebrauch sofort mit einem feuchten Lappen reinigen. Rückstände, zum Beispiel von Milch, sind nur schwer zu entfernen.

Beim Drehen des Knopfes Dampf (9) erscheint auf dem Display die folgende Mitteilung:

"Dampf "

Dampf-/Heisswasserdüse (7) auf Abtropfrost (3) richten und den Drehknopf (9) im Gegenuhrzeigersinn leicht öffnen. Warten Sie, bis das restliche Wasser in der Düse abgelaufen ist. Anschliessend die Dampf-/Heisswasserdüse ausschwenken und tief in die zu erwärmende Flüssigkeit eintauchen.

32

Drehknopf Dampf langsam bis zum Anschlag öffnen und die Flüssigkeit mit kreisenden Bewegungen von unten nach oben erhitzen.

Nach der Erhitzung des Getränkes den Drehknopf wieder zurückdrehen und die Düse sofort mit einem feuchten Lappen reinigen.

Achtung: Die Düse ist sehr heiss: Verbrennungsgefahr!

Cappuccino-Schaum

Füllen Sie eine Tasse nur ca. 1/3 mit kalter Milch und führen Sie die Dampf-/Heisswasserdüse (7) knapp unter die Milchoberfläche. Führen Sie mit der Tasse kreisförmige Bewegungen aus, bis sich dichter Schaum gebildet hat. Erst dann die Dampf-/Heisswasserdüse ganz eintauchen, bis die Milch heiss ist.

Eingebaute Sicherheitsvorrichtungen

Kein Betrieb möglich

Bei geöffneter Servicetür ist das Gerät automatisch abgeschaltet und kann nicht betrieben werden. Bei fehlender Brühgruppe ist Wasserentnahme möglich, es können aber weder Dampf noch Kaffee entnommen werden.

Elektronische Überwachung der Kaffee-Mahldauer

Sobald der Kaffeebohnenbehälter leer ist, schaltet der Mahlvorgang nach ca. 20 Sekunden automatisch ab. Behälter mit Kaffeebohnen auffüllen. Der Kaffeezyklus kann anschliessend wieder neu gestartet werden.

Elektronische Überwachung der Saugleistung der Pumpe

Sobald der Wasserbehälter leer ist, schaltet das Gerät automatisch ab.

Vollautomatische Temperatursteuerung

Diese Steuerung sorgt für die richtige Temperatur bei Kaffee-, Heisswasser- oder Dampfbetrieb. Bei zu hoher Wassertemperatur wird die Kaffe Zubereitung automatisch gesperrt.

Steinsicherung

Auch beim auserlesensten Kaffee kann es vorkommen, dass sich kleine Steine unter den Bohnen befinden. Um Schäden zu vermeiden, ist das Mahlwerk mit einer Steinsicherung ausgestattet. Sollte ein Stein in das Mahlwerk gelangen, so macht sich dies durch lautes Rattern bemerkbar. Stellen Sie die Maschine sofort ab. Sollten Sie nicht in der Nähe sein, so stellt das Mahlwerk mittels eingebauter Automatik nach spätestens 20 Sekunden ab.

Reinigung / Aufbewahrung / Wartung

Reinigung

Eine stets sauber gehaltene Kaffeemaschine belohnt Sie durch eine optimale Kaffeequalität und wirkt sich vorteilhaft auf die Lebensdauer des Gerätes aus.



Bevor Sie die Kaffeemaschine reinigen, Gerät ausschalten und den Netzstecker ziehen.



Vor der Reinigung das Gerät abkühlen lassen.



Das Gerät niemals ins Wasser oder in andere Flüssigkeiten tauchen: Geräteschaden!



Reinigen Sie keine Geräteteile im Geschirrspüler!



Trocknen Sie die Teile immer von Hand ab und nicht im Backofen oder in der Mikrowelle!

Frischwasserbehälter / Abtropfschale / Kaffeesatzbehälter / Kaffeeauslauf / Gerät

33

Damit der Serviceraum und die Brühgruppe (22) sauber bleiben, empfehlen wir Ihnen, den Kaffeesatzbehälter (1) täglich, je nach Gebrauch, zu leeren.

Frischwasserbehälter (11), Abtropfschale (2), Abtropfrost (3) und Kaffeesatzbehälter (1) regelmässig mit einem nicht scheuernden Reinigungsmittel reinigen und anschliessend trockenreiben.

34

Das Kaffeeauslauf-System (6) kann zur Reinigung entfernt werden. Die Rändelschraube lösen und die Auslaufkanäle mit heissem Wasser gut reinigen.

Reinigen Sie von Zeit zu Zeit das Gerät mit einem feuchten Tuch und reiben Sie es anschliessend trocken.

Reinigen Sie je nach Bedarf den Behälter für Kaffeepulver (14) mit dem mitgelieferten Pinsel.

Brühgruppe

Die Brühgruppe (22) ist immer zu reinigen, wenn der Kaffeebohnenbehälter nachgefüllt wird, mindestens aber ein- bis zweimal wöchentlich.

Gerät durch Drücken des Netzschalters (4) ausschalten und Servicetüre (19) öffnen. Zuerst den Kaffeesatzbehälter (1) entnehmen.

35

Brühgruppe (22) am Haltegriff herausnehmen, indem kurz auf die PRESS-Stelle gedrückt wird.

Die Brühgruppe kann mit handwarmem Wasser, ohne Spülmittel, gereinigt werden. Achten Sie darauf, dass die beiden Chromstahlsiebe frei von Kaffeerückständen sind.

36

Das obere Sieb können Sie für die Reinigung abnehmen, indem Sie mit dem mitgelieferten Schlüssel die Schraube entgegen dem Uhrzeigersinn lösen. Anschliessend alle Teile der entgegen dem Uhrzeigersinn trockenreiben, Sieb wieder montieren und Schraube mit dem Schlüssel vorsichtig anziehen.

37

Nehmen Sie die Schublade für Kaffeepulverreste (23) zur Reinigung heraus. Verwenden Sie dabei ein nicht scheuerndes Reinigungsmittel.

Reinigen Sie den Serviceraum gründlich und setzen Sie anschliessend die Schublade für Kaffeepulverreste wieder ein.

38

Schieben Sie die Brühgruppe am Haltegriff wieder ein, bis sie hörbar einrastet und schliessen Sie die Servicetüre. Den Kaffeesatzbehälter wieder einschieben.



Drücken Sie beim Einschoben der Brühgruppe niemals auf die PRESS-Stelle (Geräteschaden)!

Achtung: Bei nicht richtig eingesetzter Brühgruppe das Display

"Brühgruppe fehlt "

Die Maschine ist für die Kaffeezubereitung gesperrt.

Mahlwerk



Nie Wasser ins Mahlwerk schütten.

Entkalkung

Durch das Entkalken werden sämtliche Flächen und Durchlässe von Verkrustungen befreit. Dies garantiert die einwandfreie Funktion von Ventilen und anderen wichtigen Elementen.

Hinweis: aufgrund der komplexen Bauweise der Kaffeemaschine betreffen die im folgenden beschriebenen Entkalkungszyklen (automatisch und konventionell) nicht alle Leitungen. Davon ausgeschlossen sind leicht erreichbare Bestandteile wie die Brühgruppe (22) und der Verbindungszapfen aus Plastik zu dieser Einheit.

Je nach Kalkhaltigkeit des Wassers ist das Gerät alle drei bis vier Monate zu entkalken. In Gegenden mit sehr hoher Wasserhärte empfehlen wir Ihnen eine entsprechend öftere Anwendung.

Um Ihnen die Entkalkung zu erleichtern, ist diese Kaffeemaschine mit einer speziellen Kontrollanzeige ausgerüstet.

Spätestens, wenn diese Anzeige leuchtet, ist die Maschine zu entkalken. Die Maschine wird nicht gesperrt.

Sie haben zusätzlich die Möglichkeit, diese Anzeige genau auf Ihre Wasserhärte einzustellen. Vom Werk ist das Gerät auf eine mittlere Wasserhärte von ca. 25° fH eingestellt, was das Aufleuchten "Entkalken" nach ca. 150 Litern bewirkt.

Die Wasserhärte können Sie nach Bedarf gemäss Seite 77 verändern.

Folgende Einstellungen sind möglich:

Härte 4: über 29° fH (14° dH), entspricht ca. 80 Liter Wasserdurchlauf

Härte 3: von ca. 20° bis 29° fH (7°–14° dH), entspricht ca. 150 Liter Wasserdurchlauf

Härte 2: von ca. 12° bis 20° fH (4°–7° dH), entspricht ca. 300 Liter Wasserdurchlauf

Härte 1: unter 10° fH (3° dH), entspricht über 500 Liter Wasserdurchlauf

In Gegenden mit hartem Wasser und zur gleichzeitigen Verbesserung der Kaffeequalität empfehlen wir die Verwendung eines Wasserfilters. Dies schützt die Maschine und vergrössert die erforderlichen Entkalkungsabstände.

Hinweis: Benutzen Sie ein speziell geeignetes Entkalkungsmittel für Kaffeemaschinen.

Auf keinen Fall darf Essig verwendet werden, dieser würde das Gerät beschädigen.

Zum Entkalken stehen Ihnen zwei Möglichkeiten zur Verfügung:

Automatische Entkalkung

Maschine in den Programmiermodus bringen (siehe Seite 76).

Mittels der Tasten   den Stern auf den Menüpunkt *Entkalken* bewegen. Zur Aktivierung

"Entkalken " "
"Betriebsbereit "

des Menüpunktes die Taste **MENÜ** verwenden. Auf dem Display erscheint:

"Entkalken "

Entkalkungslösung (gemäss Hinweis auf der Verpackung) in den Wasserbehälter geben. Stellen Sie ein genügend grosses Gefäss unter die Dampf-/Heisswasserdüse, und drehen Sie den Dampf-/Heisswasser-Drehknopf langsam auf.

Das Gerät beginnt jetzt mit der Entkalkung, welche automatisch abläuft. Die Pumpe fördert jeweils eine kleine Menge Entkalkungsmittel ins System und unterbricht dann wieder, um das Mittel einwirken zu lassen. Auf dem Display erscheint während dieser Zeit die Anzeige:

"Gerät wird " "
"entkalkt "

Dieser Vorgang dauert ca. 3/4 h. Wenn der Vorgang beendet ist, erscheint auf der Anzeige:

"Entkalken " "
"beendet "

und die Pumpe stellt ab.

Warmwasserhahn schließen. Taste **MENÜ** betätigen. Auf dem Display wird angezeigt, daß die Maschine zur Entfernung des restlichen Entkalkungsmittels gespült werden muß.

"Gerät spülen " "
"Wassert. füllen "

Den Wassertank entfernen, gut ausspülen und mit frischem Wasser füllen. Die Maschine über das Heisswasserventil spülen und den ganzen Tankinhalt durchlaufen lassen. Auf dem Display erscheint:

"Spülen " "
"beendet "

Warmwasserhahn schließen. Taste **MENÜ** betätigen. Die Maschine befindet sich im Hauptmenü

des Programmiermodus. Taste **ESC** betätigen. Die Maschine befindet sich jetzt im normalen Betriebsmodus. Nach dem Aufwärmen ist die Maschine erneut zur Zubereitung von Kaffee bereit. Hinweis: Der Entkalkungsvorgang kann jederzeit durch Betätigen der Taste **MENÜ** unterbrochen werden. Zuvor ist jedoch die Warmwasserzufuhr abzuschalten.

Konventionelle Entkalkung

Bei ausgeschalteter Kaffeemaschine Entkalkungslösung (gemäss Hinweis auf der Verpackung) in den Wasserbehälter geben. Gefäss unter die Dampf-/Heisswasserdüse (7) stellen und Drehknopf für Dampf/Heisswasser (9) entgegen dem Uhrzeigersinn langsam aufdrehen.

Durch Drücken des Netzschalters Gerät einschalten und ca. 1 Minute die Entkalkungslösung über die Düse ausfliessen lassen.

Die Maschine durch Drücken des Netzschalters wieder ausschalten und die Lösung ca. 5 Minuten einwirken lassen. Wiederholen Sie den Vorgang zwei- bis dreimal, bis der gesamte Inhalt des Wasserbehälters mit der Entkalkungslösung über die Düse ausgeflossen ist.

Nach dem Entkalken den Frischwasserbehälter (11) gut ausspülen und mit frischem Wasser auffüllen. Gerät wieder einschalten und die Maschine gut durchspülen, indem Sie das eingefüllte frische Wasser (ca. 2 Liter) über die Dampf-/Heisswasserdüse ausfliessen lassen. So bleiben keine geschmacksbeeinträchtigenden Reste in der Maschine.

Die Kaffeemaschine ist wieder betriebsbereit.

Wichtig

Regelmässige Entkalkung schützt Ihr Gerät vor teuren Reparaturen. Schäden, die auf Unterlassung der notwendigen Entkalkung, falsche Handhabung oder Nichtbeachten der Betriebsanleitung zurückzuführen sind, fallen nicht unter Garantie. Sind Sie nicht sicher über den Härtegrad Ihres Wassers, so verlassen Sie sich am besten auf die Werkseinstellung.

Aufbewahrung



Bei Nichtgebrauch Gerät ausschalten und Netzstecker ziehen.



Die Kaffeemaschine an einem trockenen und für Kinder unzugänglichen Ort aufbewahren.
Wird das Gerät längere Zeit nicht benutzt, sollte es vor übermässigem Staub oder Schmutz geschützt werden.

Wartung

Die Kaffeemaschine sollte nebst einer gelegentlichen Funktionskontrolle regelmässig gemäss den Reinigungsvorschriften gesäubert werden.

Entsorgung

Ausgediente Geräte sofort unbrauchbar machen. Netzstecker ziehen und Netzkabel durchtrennen. Ausgediente Kaffeemaschinen sollten möglichst bei einer öffentlichen Sammelstelle abgegeben werden.

Störungen und deren Behebung



Bei Störungen, Defekt am Gerät oder bei Verdacht auf Defekt nach einem Sturz sofort den Netzstecker ziehen.

Falls Sie eine Störung mit Hilfe der folgenden Übersicht nicht selber beheben können, wenden Sie sich an autorisierte Fachleute.

Fehler	Mögliche Ursache(n)	Behebung
Keine Anzeige auf dem Display	Keine Spannung am Gerät	Netzschalter einschalten, Stecker-Anschluss und Sicherung überprüfen
	Servicetüre offen	Servicetüre schliessen
Automatische Kaffeezubereitung startet nicht	Brühgr. fehlt	Brühgruppe einschieben bzw. verriegeln
	Brühgr. block.	Brühgruppe reinigen (siehe Seite 85)
	Taste Dampf ist gedrückt	Funktion ausschalten und Maschine entlüften (siehe Seite 83)
	Wassert. füllen	Wasser bzw. Kaffeebohnen auffüllen und Kaffeezyklus neu starten
	Bohnenbeh. leer Betriebsbereit	Gerät nochmals richtig entlüften
	Uebertemperatur	
	Satzbeh. fehlt	Kaffeersatzbehälter richtig einsetzen
	Mahlwerk block.	Mahlwerk reinigen
Es tritt anstelle des Kaffees nur Wasser aus	Taste zur Anwahl Kaffeepulver ist gedrückt, ohne dass Kaffeepulver eingefüllt wurde	Ein gestrichener Messlöffel Kaffeepulver einfüllen
Kein Heisswasser/Dampf	Austrittsöffnung der Dampfdüse ist verstopft	Mit dünner Nadel Öffnung durchstossen
Kaffee fliesst zu schnell	Zu grobe Mahlung	Auf feinere Mahlung einstellen, z.B. von Position 5 auf 3
Kaffee fliesst zu langsam	Zu feine Mahlung	Auf gröbere Mahlung einstellen, z.B. von Position 5 auf 7
	Sieb in der Brühgruppe ist verstopft	Sieb reinigen
Kaffee ist zu wenig heiss	Tasse nicht vorgewärmt	Tasse auf Warmhalteplatte stellen
Kaffee hat keine Crema	Ungeeignete Kaffeemischung, Kaffee ist nicht mehr röstfrisch, Kaffeepulver ist zu fein oder zu grob gemahlen	Kaffeesorste wechseln
Das Gerät leistet weniger, die Aufheizzeit wird länger, die Wasserdurchlaufmenge stimmt nicht mehr	Das Gerät ist verkalkt	Das Gerät gemäss den Anweisungen auf Seite 86 entkalken
Brühgruppe kann nicht herausgenommen werden	Brühgruppe ist nicht in Grundstellung	Gerät einschalten, Servicetüre schliessen, Kaffeersatzbehälter einsetzen, Gerät geht selbständig in Grundstellung zurück

Reparaturen am Gerät dürfen nur durch autorisierte Fachleute durchgeführt werden. Durch nicht fachgerechte Reparaturen können erhebliche Gefahren für den Benutzer entstehen. Bei unfachgerechten Reparaturen kann keine Haftung für eventuelle Schäden übernommen werden. In diesem Fall erlischt auch jeglicher Garantieanspruch.